

RU Инструкция по эксплуатации, установке
и подключению

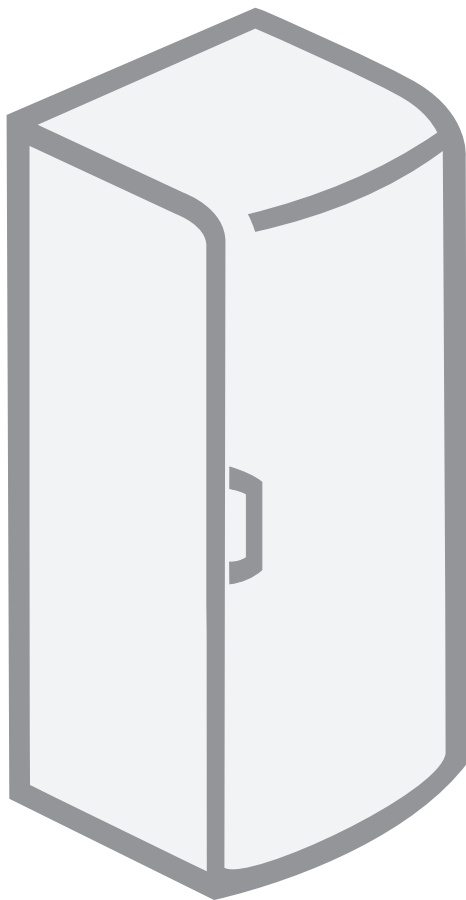

Морозильный шкаф

Холодильно-морозильный шкаф	3
Меры безопасности.....	4
Несколько рекомендаций по сохранению температуры в Вашем холодильнике.....	6
Описание прибора.....	7
Установка и подключение к электросети	9
Изменение направления открывания дверцы ...	11
Управление прибором:	
 электронное управление.....	14
Управление прибором:	
 механическое управление	18
Замораживание и хранение замороженных продуктов в морозильном отделении.....	21
Размораживание прибора.....	23
Очистка прибора.....	25
Устранение неисправностей.....	26
Информация об уровне шума	28

Холодильно-морозильный шкаф

Уважаемый покупатель!

Благодарим вас за покупку и надеемся, что вы сами сможете убедиться в надежности наших изделий.

Желаем, чтобы пользование прибором доставило вам удовольствие.

Предназначение

Морозильный шкаф (далее — прибор) предназначен для использования в домашнем хозяйстве для замораживания свежих продуктов и длительного хранения замороженных продуктов (до одного года, в зависимости от вида продукта).

Инструкция

Настоящая инструкция поможет вам быстрее познакомиться с прибором, в ней содержатся указания по его правильному и безопасному использованию.

Внимательно прочитайте инструкцию перед подключением и использованием прибора. Инструкция разработана для нескольких типов приборов, поэтому может включать описание оборудования и отдельных функций, которых нет в вашей модели.

Инструкция также описывает вариант морозильного прибора No Frost, оборудованного вентилятором и автоматическим оттаиванием.

Обязательно сохраните инструкцию и другую прилагаемую документацию. При передаче прибора новому владельцу не забудьте вместе с ним передать также эти документы.

Заводская табличка

Заводская табличка с основными данными находится внутри прибора. В случае если имеющаяся этикетка не соответствует вашему языку, замените ее на другую, которая прилагается в комплекте.

Сервисное обслуживание

При возникновении неисправностей, которые вы не можете устранить самостоятельно (см. раздел «Устранение неисправностей»), обращайтесь в авторизованный сервисный центр.

Список авторизованных сервисных центров вы можете найти в брошюре «Гарантийные обязательства» и на сайте www.gorenje.ru.

Меры безопасности

Транспортные повреждения

- Распакуйте и осмотрите прибор. Упаковка предназначена для защиты прибора и его отдельных компонентов при транспортировке. В случае обнаружения транспортных повреждений не подключайте прибор к электросети и обратитесь в торговую организацию, где вы приобрели прибор.

Указания по безопасности

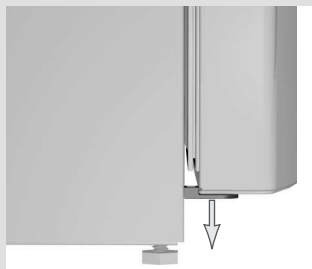

⚠ При установке, очистке и утилизации прибора не допускайте повреждения изоляции и охлаждающего контура. Этим вы предотвратите причинение ущерба окружающей среде.

Установка и подключение к электросети

- На углах дверей установлены распорки. Снимите распорки и на их место вставьте заглушки, которые прилагаются в комплекте (в некоторых моделях).
- После транспортировки перед подключением к электросети выдержите прибор в вертикальном положении прилб. 2 часа. Это поможет избежать неполадок в работе прибора из-за воздействия на систему охлаждения при транспортировке.
- Подключение прибора к электросети и заземление должны быть выполнены в соответствии с действующими стандартами и предписаниями.
- Прибор предназначен для установки в закрытом помещении. Нельзя устанавливать прибор на открытом воздухе, на него не должны попадать капли дождя и брызги.

⚠ Не закрывайте вентиляционные отверстия прибора и кухонного элемента, куда встроен прибор, содержите их в чистоте.

Использование прибора

- Обязательно отключайте прибор от электросети (извлеките вилку присоединительного кабеля из розетки) перед очисткой и заменой лампочки. При отключении от сети беритесь за вилку. Не тяните за кабель!
- Если вы не собираетесь пользоваться прибором в течение длительного времени, выключите его и извлеките присоединительный кабель из розетки. Выньте продукты, разморозьте и очистите прибор, оставьте дверцу приоткрытой.

 Для размораживания не пользуйтесь механическими предметами и способами, не рекомендованными производителем.

 Не используйте внутри прибора электрические устройства, не разрешенные производителем.

Повреждения

- При возникновении неисправностей немедленно отключите прибор от электросети и позвоните в сервисный центр.
- Ремонт и замену деталей и присоединительного кабеля прибора в гарантийный период может производить только специалист авторизованного сервисного центра. Не пытайтесь ремонтировать технику самостоятельно во избежание повреждения прибора и травм. Неквалифицированный ремонт может стать причиной опасности для пользователя. Опасность короткого замыкания и удара электрическим током!

Безопасность людей

- Не позволяйте детям играть с прибором.
- Упаковочный материал (пленка, пенопласт и т. д.) может представлять опасность для детей. Опасность удушья! Храните упаковку в недоступном для детей месте.
- Прибор соответствует всем предписанным в области безопасности стандартам, но несмотря на это использование прибора людьми с ограниченными физическими, двигательными и психическими способностями, а также людьми, не имеющими достаточного опыта или знаний для его использования, допускается только под присмотром. Данные рекомендации также распространяются на детей.

Утилизация упаковки

- Упаковка изготовлена из экологически чистых материалов, которые можно без ущерба для окружающей среды подвергать переработке, складировать на специальных полигонах для хранения отходов и утилизировать. Упаковочные материалы имеют соответствующую маркировку.

Утилизация отслужившего прибора

- Отслужившее изделие нужно сделать непригодным для использования. Для этого отсоедините прибор от электросети и обрежьте присоединительный кабель, так как он может представлять опасность для играющих детей.
- Отслуживший прибор сдайте в пункт приема отслужившей бытовой техники.



Символ на изделии или его упаковке указывает, что оно не подлежит утилизации в качестве бытовых отходов. Изделие следует сдать в соответствующий пункт приема электронного и электрооборудования для последующей утилизации.

Соблюдая правила утилизации изделия, вы можете предотвратить причинение ущерба окружающей среде и здоровью людей, который возможен вследствие неподобающего обращения с подобными отходами. За более подробной информацией об утилизации изделия просьба обращаться к местным властям, в службу по вывозу и утилизации отходов или в магазин, в котором вы приобрели изделие.

Несколько рекомендаций по сохранению температуры в Вашем холодильнике

- Прочитайте инструкцию по установке прибора.
- Не открывайте дверцы прибора чаще, нежели это необходимо.
- Время от времени проверяйте, может ли свободно циркулировать воздух сзади прибора.
- Испаритель, который установлен на задней стенке прибора должен быть всегда чистым (смотрите раздел «Очистка прибора»).
- Если гарантийный талон поврежден или утерян, замените его как можно скорее.
- Храните свои продукты в закрытых контейнерах или в другой соответствующей упаковке.
- Перед тем, как ставить продукты в холодильник, дайте ему охладиться до комнатной температуры.
- Разморозьте свои замороженные продукты в холодильном отделении.
- Снимите ящики и дверцу морозильной камеры так, как это указано в инструкции для того, чтобы максимально возможно было бы использовать внутренний объем.
- Разморозьте морозильное отделение, если на его поверхности образовался лед до 3-5 мм толщины.
- Удостоверьтесь, что ящики равномерно расположены, а продукты размещены таким образом, что воздух может свободно циркулировать (обратите внимание на рекомендации по размещению продуктов, которые указаны в инструкции).
- Прибор оборудован вентилятором, не блокируйте его.

Описание прибора

ПРИБОР С РУЧНЫМ РАЗМОРАЖИВАНИЕМ

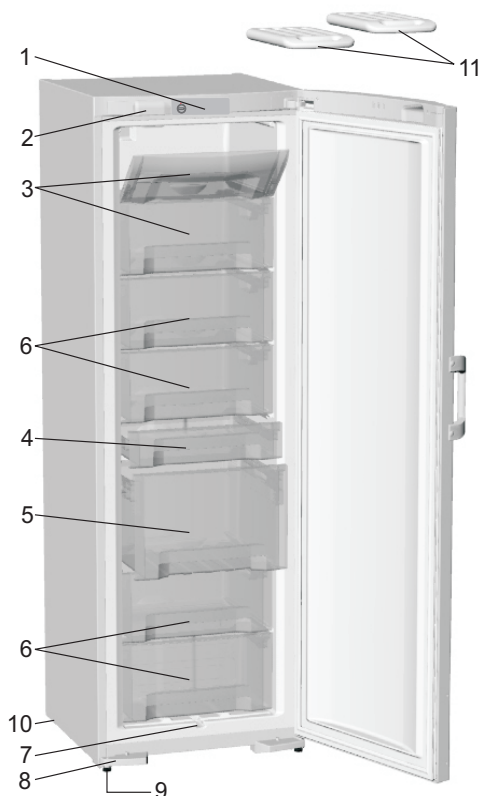

- 1 Панель управления
- 2 Лампочка внутреннего освещения*
- 3 Ящик для замораживания
- 4 Ящик для быстрого замораживания небольших упаковок продуктов*
- 5 Увеличенный ящик для хранения SpaceBox*

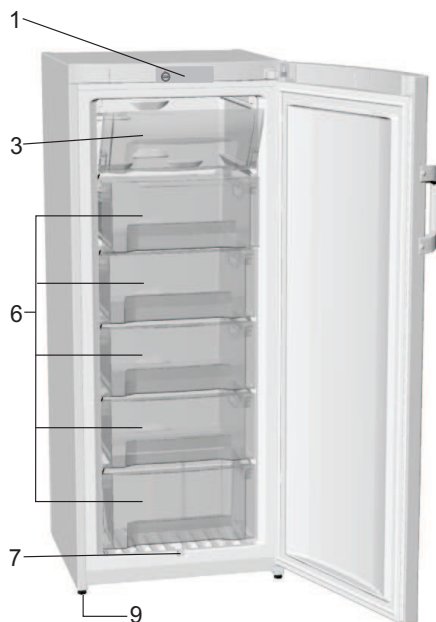

- 6 Ящик для хранения
- 7 Желоб для стока оттаявшей воды
- 8 Несущая ножки*
- 9 Ножка
- 10 Колесико*
- 11 Аккумулятор холода*

- Оборудование зависит от модели прибора.
- Выдвижные ящики защищены от выпадения. Для извлечения ящика его следует выдвинуть и приподнять спереди. Некоторые модели оборудованы телескопическими направляющими ящиков. Чтобы извлечь ящик на телескопических направляющих, приподнимите ящик сзади и выдвиньте под углом 45°. Установка производится в обратном порядке.

* В некоторых моделях.

ПРИБОР С СИСТЕМОЙ NO FROST

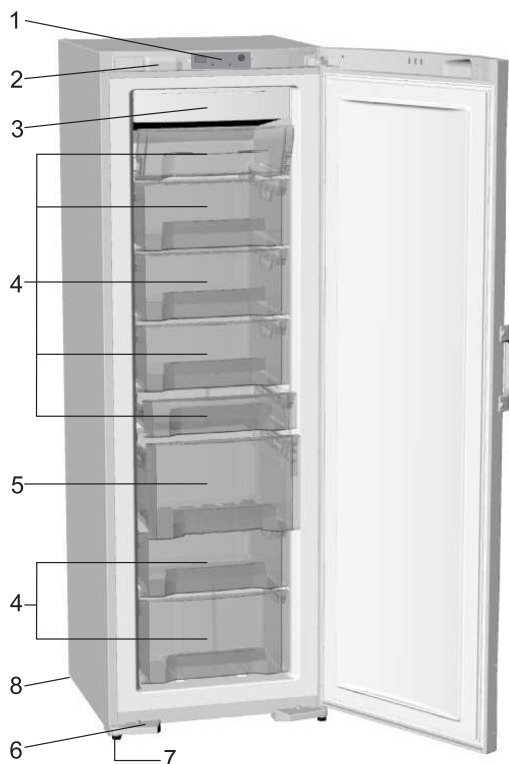

- 1 Панель управления
- 2 Лампочка внутреннего освещения*
- 3 Блок охлаждения No Frost (холодильный агрегат, вентилятор...)*
- 4 Ящик для замораживания и хранения
- 5 Увеличенный ящик для хранения SpaceBox*
- 6 Несущая ножки*
- 7 Ножка
- 8 Колесико*

- Оборудование зависит от модели прибора.
- Выдвижные ящики защищены от выпадения. Для извлечения ящика его следует выдвинуть и приподнять спереди.
Некоторые модели оборудованы телескопическими направляющими ящиков. Чтобы извлечь ящик на телескопических направляющих, приподнимите ящик сзади и выдвиньте под углом 45°. Установка производится в обратном порядке.
- Вентилятор (находится в блоке охлаждения) способствует равномерному распределению температуры. Вентилятор работает только при закрытой дверце прибора и работающем компрессоре.

* В некоторых моделях.

Установка и подключение к электросети

Выбор помещения

- Установите прибор в сухом, проветриваемом помещении. Допустимая температура окружающей среды для правильной работы прибора зависит от его климатического класса. Климатический класс указан в заводской табличке прибора.

Климатический класс	Температура
SN (субнормальный)	от 10 до 32°C
N (нормальный)	от 16 до 32°C
ST (субтропический)	от 16 до 38°C
T (тропический)	от 16 до 43°C

Установка

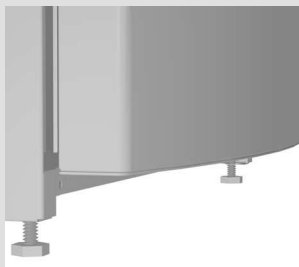

Для предотвращения травм и повреждения прибора установку должны производить не менее двух человек.

- Прибор должен находиться в ровном, устойчивом положении на твердом основании. Спереди в нижней части имеются две регулируемые ножки для выравнивания прибора, с задней стороны находятся два колесика, которые облегчают перемещение прибора (только в некоторых моделях).
- Для свободной циркуляции воздуха и достаточного охлаждения конденсатора оставляйте сверху над прибором свободное пространство высотой не менее 5 см.
- Не устанавливайте холодильник в зоне действия прямых солнечных лучей и рядом с источниками тепла. Если этого избежать невозможно, используйте специальную изоляционную панель.
- Спереди в нижней части находятся ручки, которые служат для удобного перемещения прибора (в некоторых моделях). Прибор предназначен для установки отдельно или рядом с кухонной мебелью или стеной. Для свободного открывания дверцы и извлечения ящиков соблюдайте необходимые расстояния, указанные на схеме установки.



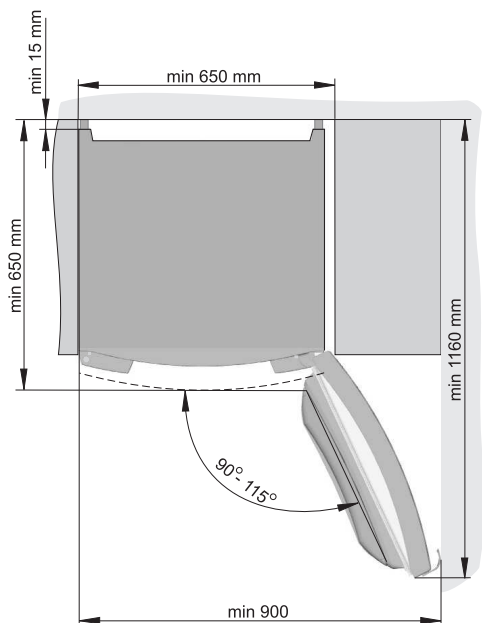

Подключение к электросети

- Подключите прибор к электросети с помощью присоединительного кабеля. Стенная розетка должна иметь заземляющий контакт (заземляющая штепсельная розетка). Перед подключением необходимо проверить, совпадают ли напряжение и частота, указанные в заводской табличке, с фактическими параметрами сети.
- Подключение прибора к электросети и заземление должны быть выполнены в соответствии с действующими стандартами и предписаниями.

Прибор выдерживает кратковременные перепады номинального напряжения в диапазоне от -6% до 6%.

Изменение направления открывания дверцы

Вам потребуются: ключ гаечный №8, отвертка torx 25, прямая отвертка.

1. Снимите крышки А и В1 с помощью прямой отвертки.
2. По очереди сверху вниз открутите и снимите шарнир С, дверцу D и шарнир E1.
Осторожно обращайтесь с дверцей, чтобы ее не повредить.
3. Заглушки H переставьте на другую сторону.

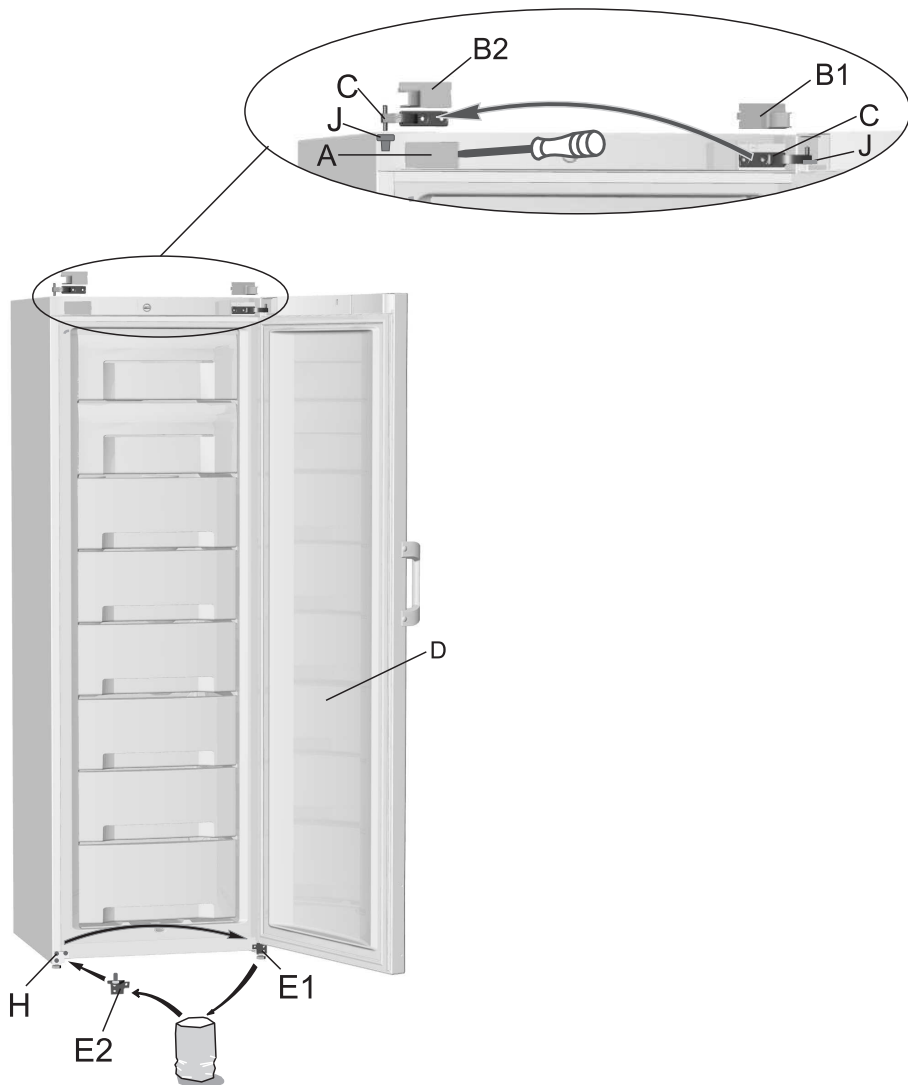

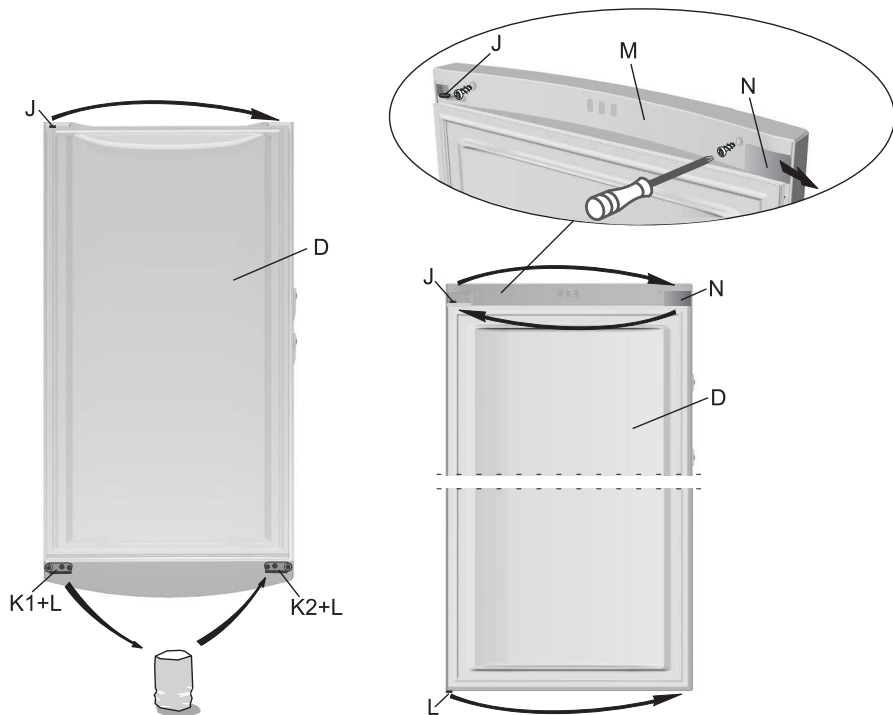

4. **ИСПОЛНЕНИЕ I: дверца D:** Переставьте втулку J на противоположную сторону. Снимите ограничитель открывания дверцы K1 с подшипником L, с противоположной стороны установите ограничитель открывания дверцы K2, который с подшипником L прилагается в комплекте.

ИСПОЛНЕНИЕ II: дверца D: Открутите крышку дверцы M и снимите вместе с заглушкой N. Переставьте втулку J на противоположную сторону. Заглушку N поверните на 180°, установите на противоположную сторону крышки дверцы M и прикрутите крышку. Снимите ограничитель открывания дверцы K1 с подшипником L, с противоположной стороны установите ограничитель открывания дверцы K2, который с подшипником L прилагается в комплекте.

5. По очереди снизу вверх установите нижний шарнир E2 (прилагается в комплекте), дверцу D и прикрутите шарнир C. Не забудьте подложить прокладки, как они были установлены до снятия.

6. Установите крышки A и B2 (B2 прилагается в комплекте).

7. **Перестановка ручки** Снимите заглушки, открутите винты. Установите ручку с противоположной стороны, прикрутите и вставьте снятые заглушки. В образовавшиеся отверстия с противоположной стороны поставьте заглушки, которые прилагаются в комплекте.

Сохраните детали B1, E1 и K1 для возможного перевешивания дверцы в будущем.

* **Ограничители открывания дверцы K1 и K2 только в некоторых моделях.**

Исполнение III

Необходимый инструмент: гаечный ключ No 8, отвертка, ключ torx 25

После отвинчивания или привинчивания шарниров следует удерживать дверцу, во избежание падения и повреждений.

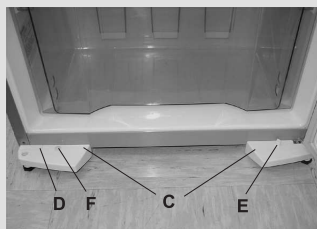
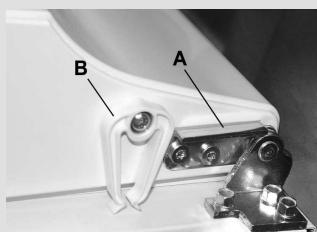

1. Снимите крышку верхнего шарнира дверцы (сохраните ее для возможного перевешивания дверцы в будущем). Снимите также крышку на противоположной стороне крышки верхнего шарнира (на эту сторону во время монтажа установите приложенную крышку), также снимите крышку на противоположной стороне в верхней части дверцы.
2. Отвинтите винты верхнего шарнира, снимите верхнюю дверцу с нижнего шарнира.
3. В нижней части верхней дверцы отвинтите оба винта, которыми крепится ограничитель открывания дверцы, и снимите его (А). Снятый ограничитель следует сохранить для возможного перевешивания дверцы в будущем. На противоположной стороне дверцы прикрепите приложенный ограничитель с шарниром.
4. Отвинтите систему принудительного закрывания неплотно закрытой дверцы (В), и привинтите ее к противоположной стороне дверцы (только в некоторых моделях).
5. Наклоните аппарат назад (под углом не более 35°) таким образом, чтобы сзади корпус опирался о стену. Отвинтите винты, которыми крепятся несущие ножки (С) - левый и правый, снимите крышку (D) на несущей ножки, переставьте ее на противоположную несущую. Открутите, отстраните и поменяйте между собой заглушку защелки (Е) и заглушку (F) (относится к моделям с системой принудительного закрывания дверцы). Отвинтите три винта, которыми крепится нижний шарнир (шарнир следует сохранить для возможного перевешивания дверцы в будущем), на противоположной стороне закрепите приложенный нижний шарнир.
6. Продолжайте процедуру монтажа в обратном порядке.

Примечание:

В аппаратах с вертикальным поручнем по всей высоте дверцы нельзя перевешивать дверцу.

ПАНЕЛЬ УПРАВЛЕНИЯ I

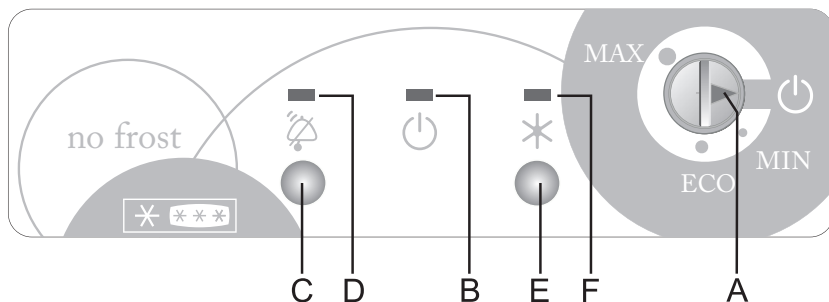
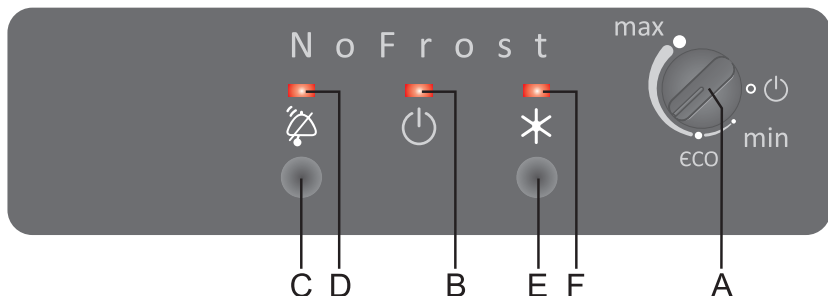

- A Переключатель вкл./выкл. и установки температуры**
- B Лампочка:** светится, когда прибор включен
- C Кнопка выключения звуковой сигнализации морозильника**
- D Лампочка:** мигает при превышении температуры в морозильнике
- E Кнопка вкл./выкл. функции «Быстрое замораживание»**
- F Лампочка:** светится, когда включено «Быстрое замораживание»
- G Температурный дисплей:** показывает фактическую температуру в морозильнике — от -16 до -24°C*

* В некоторых моделях.

Надпись No Frost имеется только на некоторых моделях.

ПАНЕЛЬ УПРАВЛЕНИЯ II

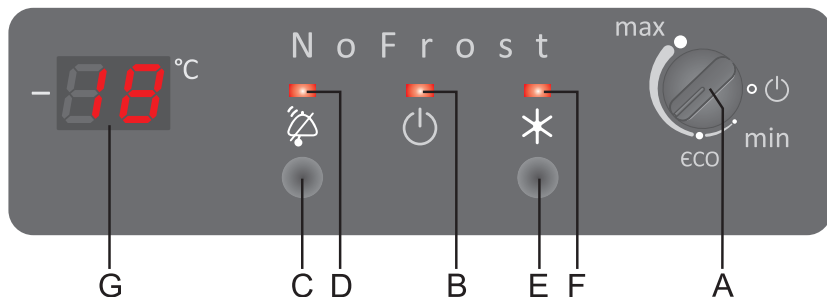

- A** Переключатель вкл./выкл. и установки температуры
- B** Лампочка: светится, когда прибор включен
- C** Кнопка выключения звуковой сигнализации морозильника
- D** Лампочка: мигает при превышении температуры в морозильнике
- E** Кнопка вкл./выкл. функции «Быстрое замораживание»
- F** Лампочка: светится, когда включено «Быстрое замораживание»
- G** Температурный дисплей: показывает фактическую температуру в морозильнике — от -16 до -24°C*

* В некоторых моделях.

Надпись No Frost имеется только на некоторых моделях.

Включение и выключение прибора

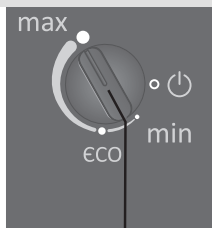

A

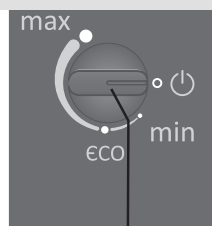

A

Установка температуры

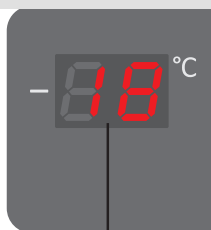

G

Включение

Поверните переключатель **A** по направлению к **max**. Загорится лампочка **B**.

Выключение

Поверните переключатель **A** так, чтобы бороздка на ручке была в положении **⏻** (прибор выключен, но находится под напряжением).

- Температура устанавливается переключателем **A** и регулируется в диапазоне от **min** до **max**.
- Рекомендуемое положение ручки термостата — **eco** или **-18°C** в приборах с температурным дисплеем.
- В приборах в температурном дисплее во время установки температуры значение на дисплее мигает, показывая последнее установленное значение. Когда температура перестанет мигать, значение автоматически сохранится.

При первом подключении на температурном дисплее **G** мигает значение **-16°C**. Это значение выводится на дисплее до тех пор, пока температура не станет ниже данного значения. Затем дисплей перестанет мигать и будет отображать фактическую температуру в морозильнике.

Быстрое замораживание

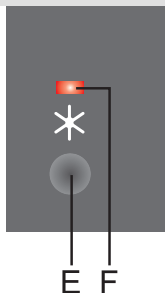

- Используйте данную функцию при первом включении прибора, перед очисткой и при закладывании большого количества продуктов (см. раздел «Замораживание»).
- Нажмите на кнопку **Е**, загорится лампочка **Ф**. Функция выключается автоматически приблизительно через два дня.

Сигнализация о превышении допустимой температуры в морозильнике

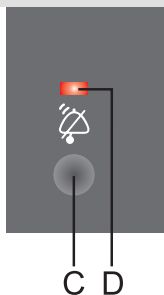

При превышении допустимой температуры включается **прерывистый звуковой сигнал** и мигает лампочка **Д**. Лампочка автоматически погаснет, когда температура в морозильнике достигнет уровня, при котором нет опасности порчи продуктов.

- При первом включении предусмотрена 24-часовая отсрочка предупреждающей сигнализации для предотвращения ее активации без необходимости.
- Звуковая сигнализация отключается кнопкой **С**.
- Звуковой сигнал включается каждые 24 часа, если температура в морозильнике не достаточно низкая и существует риск порчи продуктов.

Управление прибором: механическое управление

ПАНЕЛЬ УПРАВЛЕНИЯ III

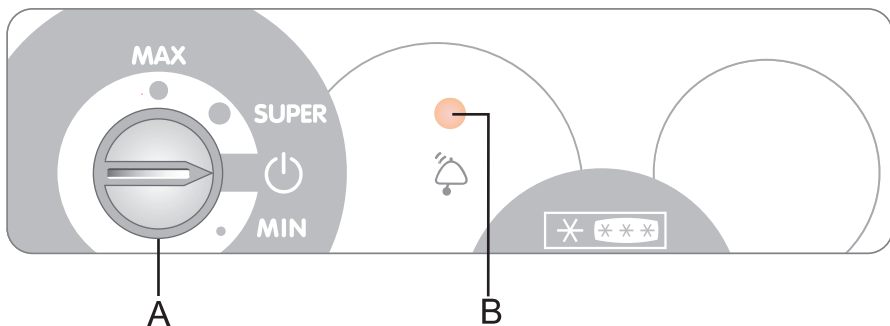
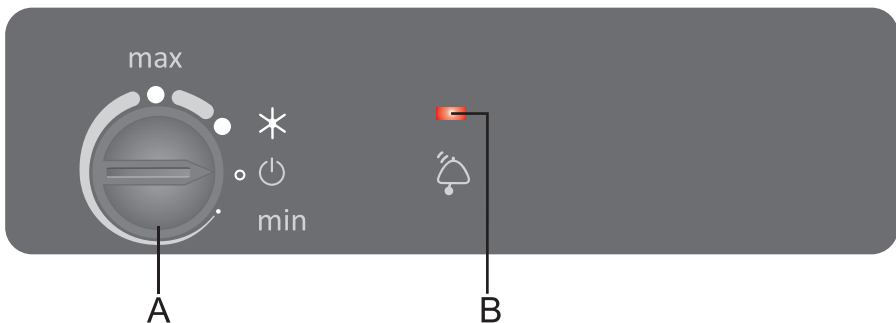
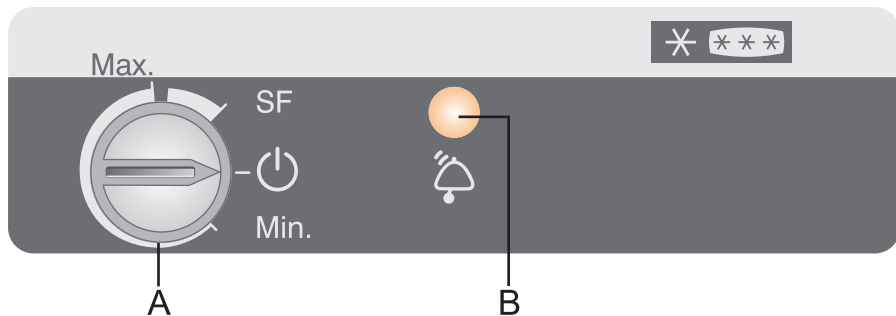

- A** Переключатель вкл./выкл., установки температуры и SF/ *
- B** Красная лампочка: светится при превышении допустимой температуры

Включение и выключение прибора

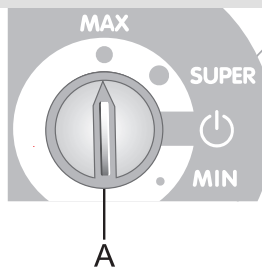
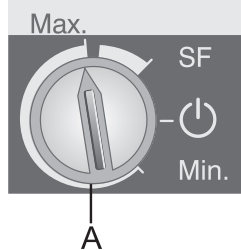

Установка температуры

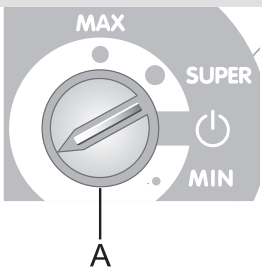
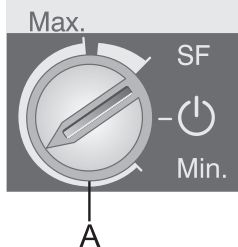

Включение

Поверните переключатель **A** по часовой стрелке по направлению к **Max**.

При первом включении горит красная лампочка **B**. Лампочка погаснет автоматически, когда температура в морозильнике достигнет уровня, при котором нет опасности порчи продуктов.

Выключение

Поверните переключатель **A** обратно, чтобы знак стрелки был в положении  (прибор выключен, но находится под напряжением).

- Рекомендуемое положение переключателя термостата — посередине между **Min.** и **Max.**
- Изменение температуры окружающей среды влияет на температуру внутри прибора. **B** соответствии с этим регулируйте температуру в приборе переключателем. Положение переключателя ближе к **Max.** означает более низкую температуру (холоднее), положение ближе к **Min.** — более высокую (теплее).

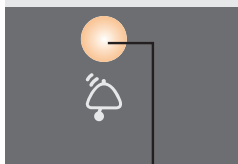

- **Красная лампочка В горит**, если температура в морозильнике поднялась выше допустимого значения. Лампочка автоматически погаснет, когда температура морозильника достаточно понизится и не будет опасности порчи продуктов (см. раздел «Устранение неисправностей»).

Замораживание и хранение замороженных продуктов в морозильном отделении

Замораживание

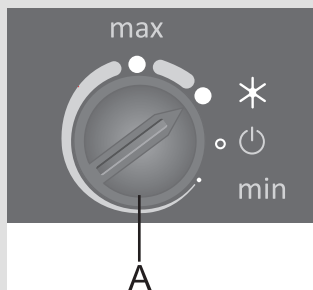
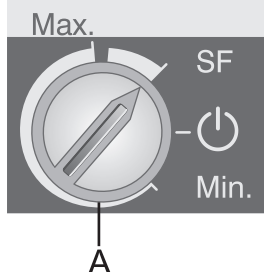

Важные предупреждения по замораживанию свежих продуктов

⚠ Максимальное количество свежих продуктов, которое можно заморозить за сутки, указано в заводской табличке прибора. Загрузка большего количества продуктов приведет к ухудшению качества замораживания, а также к потере качества уже замороженных продуктов.

- За 24 часа перед замораживанием свежих продуктов включите «Быстрое замораживание»:
 - **панель управления I и II:** нажмите кнопку **E** (горит лампочка **F**),
 - **панель управления III:** поверните переключатель **A** в положение **SF** / * («Быстрое замораживание»). По истечении этого времени положите продукты в ящик для замораживания. Свежие продукты не должны касаться уже замороженных продуктов!
- «Быстрым замораживанием» нет необходимости пользоваться при замораживании до 2 кг свежих продуктов.
- Через 24 часа продукты можно переложить в другие ящики и при необходимости повторить процесс замораживания.
- После окончания «Быстрого замораживания» переключателем **A** установите необходимую температуру (**панель управления III**).
- В приборе с системой No Frost можно замораживать во всех ящиках, но в каждом ящике не более 7 кг и в нижнем ящике не более 4 кг.
- Также, чтобы использовать весь объем морозильника, можно вытащить ящики и разместить упаковки продуктов непосредственно на полках.

⚠ Замораживайте только пригодные для замораживания продукты. Используйте качественные и свежие продукты.

⚠ Используйте подходящую упаковку и правильно упаковывайте продукты.

⚠ Упаковка не должна пропускать воздух и влагу во избежание высушивания продуктов и потери витаминов.

 **На упаковке указывайте вид и количество находящегося внутри продукта, а также дату заморозки.**

 **Очень важно, чтобы продукты заморозились как можно быстрее. Поэтому рекомендуем замораживать продукты в небольших упаковках, предварительно их охладив.**

Внутреннее оборудование (в зависимости от модели)

- Внутренняя сторона дверцы морозильного отделения оснащена полкой (в некоторых моделях). Она предназначена для хранения замороженных продуктов, которые вы часто используете (удобство и быстрота доступа), например, мороженое, открытые пакеты с овощами и т. п.

Хранение продуктов, замороженных промышленным способом

- Следуйте указаниям производителя по правильному хранению и использованию продуктов. На упаковке указан срок и температура хранения.
- При покупке выбирайте продукты в неповрежденной упаковке, хранящиеся в морозильниках при температуре не выше -18°C .
- Не покупайте покрытых инеем продуктов, так как они уже несколько раз размораживались.
- При транспортировке предохраняйте продукты от размораживания, так как повышение температуры сокращает срок хранения и снижает качество продуктов.

Сроки хранения замороженных продуктов

Рекомендуемые сроки хранения продуктов в морозильном отделении

Продукты	Срок хранения
Фрукты, говядина	от 10 до 12 месяцев
Овощи, телятина, птица	от 8 до 10 месяцев
Дичь	от 6 до 8 месяцев
Свинина	от 4 до 6 месяцев
Мясной фарш	4 месяца
Хлеб, выпечка, готовые блюда, нежирная рыба	3 месяца
Потроха	2 месяца
Копченые колбаски, жирная рыба	1 месяц

Оттаивание замороженных продуктов

Подтаявшие или размороженные продукты следует как можно быстрее использовать. Холод «консервирует» продукты, но не уничтожает находящиеся в нем микроорганизмы, которые после размораживания становятся активны и могут в течение короткого времени испортить продукт.

Частичное размораживание снижает пищевую ценность продуктов, особенно овощей, фруктов и готовых блюд.

Изготовление льда



Снимите крышку и заполните емкость для льда (в некоторых моделях) до маркировки холодной водой или другой жидкостью, предназначенной для замораживания. Закрытую емкость для льда положите на полку морозильника формочками для льда вниз.

Таким образом можно приготовить 8 кубиков льда.

Рекомендуем всегда иметь запас льда.

Чтобы достать кубики льда, подставьте емкость под холодную проточную воду, встряхните, затем откройте крышку и вытряхните кубики наружу.

Аккумулятор холода (в некоторых моделях)



При отключении электроэнергии аккумуляторы холода замедляют повышение температуры замороженных продуктов. Для лучшего результата разместите аккумуляторы на замороженных продуктах в передней части верхнего отделения.

Размораживание прибора

Размораживание прибора с ручным размораживанием

- Размораживайте морозильник 2-3 раза в год или чаще при частом открывании дверцы. Если на замороженных продуктах в верхнем отделении размещать аккумуляторы холода (в некоторых моделях), частоту размораживания можно сократить.
- За 24 часа до размораживания включите «Быстрое замораживание», чтобы дополнительно охладить продукты (см. раздел «Замораживание»).

По истечении указанного времени выньте продукты из морозильника и положите в прохладное место, чтобы они не оттаяли.

По истечении указанного времени выньте продукты из морозильника и положите в прохладное место, чтобы они не оттаяли.

- Выключите прибор. Для этого поверните переключатель **A** в положение  и выньте вилку присоединительного кабеля из розетки.

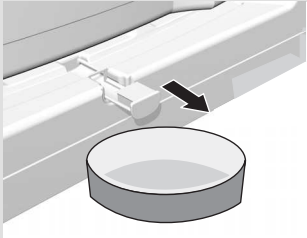

- Вытяните желоб для стока в нижней части морозильного отделения и подставьте под него емкость для сбора оттаявшей воды.
- Не применяйте для размораживания электроприборы (например, фен для волос). Опасно для жизни!
- Не применяйте для размораживания аэрозоли для оттаивания, так как они могут растворить пластиковые детали, кроме того, они вредны для здоровья.
- Очистите внутренние поверхности прибора и высушите (см. раздел «Очистка прибора»).
- Перед закладкой продуктов в морозильное отделение включите прибор и установите переключатель **A** в необходимое положение.

Размораживание прибора с системой No Frost

- Размораживание прибора с системой No Frost происходит автоматически. Периодически появляющийся иней время от времени автоматически оттаивает и исчезает.

Перед очисткой обязательно выключите прибор: для этого поверните переключатель **A** в положение  и выньте вилку соединительного кабеля из розетки.

- Для очистки всех поверхностей прибора используйте **мягкую тряпку**. Во избежание повреждения поверхностей **нельзя использовать абразивные чистящие средства и чистящие средства, содержащие кислоту и растворители!**

Внешние поверхности очищайте водой или слабым раствором жидкого моющего средства. Крашенные и алюминиевые поверхности можно чистить теплой водой с добавлением нейтрального моющего средства. Разрешается использовать чистящие средства с невысоким содержанием спирта (например, чистящее средство для стекол). Нельзя использовать спиртосодержащие средства для очистки пластиковых поверхностей.

Внутренние поверхности прибора очищайте теплой водой с добавлением небольшого количества **уксуса**.

- Слой льда или инея толщиной 3-5 мм увеличивает потребление электроэнергии, поэтому прибор рекомендуется регулярно размораживать (не относится к морозильным камерам NO FROST). Не используйте острые предметы, аэрозоли и растворители.
- После очистки оставьте прибор высохнуть.
- **Конденсатор** с задней стороны прибора содержите чистым, без пыли и осадков кухонного дыма. Периодически удаляйте пыль с конденсатора мягкой неметаллической щеткой или пылесосом.
- После очистки снова подсоедините прибор к электросети, включите и загрузите продукты.

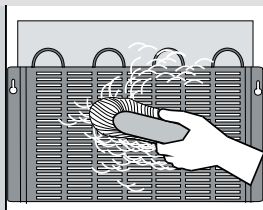

Устранение неисправностей

В течение гарантийного периода ремонт прибора может производить только специалист авторизованного сервисного центра!

Перед ремонтом отключите прибор от электросети, вынув вилку кабеля из сетевой розетки.

Не пытайтесь ремонтировать технику самостоятельно во избежание повреждения прибора и травм. Неквалифицированный ремонт может стать причиной опасности для пользователя. Опасность короткого замыкания и удара электрическим током!

Причиной неполадок в работе могут стать мелкие неисправности. Прежде чем обращаться в сервисный центр, проверьте, можете ли вы их устранить самостоятельно (см. указания ниже).

Неисправность	Возможная причина и устранение неисправности
Прибор не работает после подключения к электросети.	<ul style="list-style-type: none">• Проверьте, есть ли напряжение в сетевой розетке, и включен ли прибор.
Компрессор работает непрерывно в течение длительного времени.	<ul style="list-style-type: none">• Слишком высокая температура окружающей среды.
	<ul style="list-style-type: none">• Слишком частое открывание дверцы или дверца долго открыта.
	<ul style="list-style-type: none">• Неплотно закрыта дверца (возможно, застрял какой-то предмет, провисание дверцы, проверьте уплотнитель и т. п.).
	<ul style="list-style-type: none">• Загружено слишком большое количество свежих продуктов.
	<ul style="list-style-type: none">• Недостаточное охлаждение компрессора и конденсатора. Проверьте циркуляцию воздуха за прибором и очистите конденсатор.
Чрезмерное образование льда в морозильнике.	<ul style="list-style-type: none">• Уплотнитель дверцы плохо прилегает к корпусу. Если уплотнитель загрязнен или поврежден, очистите его или замените.
	<ul style="list-style-type: none">• Слишком частое открывание дверцы или дверца долго открыта.
	<ul style="list-style-type: none">• В морозильник поставили горячую пищу.
Горит лампочка: – электронное управление — D , – механическое управление — B .	<ul style="list-style-type: none">• Слишком частое открывание дверцы или дверца долго открыта.
	<ul style="list-style-type: none">• Неплотно закрыта дверца (возможно, застрял какой-то предмет, провисание дверцы, проверьте уплотнитель и т. п.).
	<ul style="list-style-type: none">• Длительное время была отключена электроэнергия.
	<ul style="list-style-type: none">• Загружено слишком большое количество свежих продуктов.

Неисправность	Возможная причина и устранение неисправности
Трудно открывается дверца.	<ul style="list-style-type: none"> • Если вы хотите открыть только что закрытую дверцу морозильного отделения, она может открываться с трудом. Во время открывания дверцы холодный воздух выходит из прибора, его замещает теплый воздух из помещения. При охлаждении этого воздуха образуется дополнительное давление — причина трудного открывания дверцы. Через несколько минут давление нормализуется, и дверцу можно будет открыть без труда.
Замена лампочки (в некоторых моделях): 	<ul style="list-style-type: none"> • Перед заменой лампочки обязательно отключите прибор от электросети (выньте вилку присоединительного кабеля из розетки). Замените лампочку на новую (E14, такой же мощности, как была установлена заводом-изготовителем). • Перегоревшие лампочки нельзя выбрасывать вместе с органическими отходами. • Лампочка является расходным материалом, поэтому гарантия на нее не распространяется! • Лампочки, используемые в приборе, предназначены для использования только в бытовых приборах. Эти лампочки не предназначены для освещения жилых помещений.
Мигает лампочка B :	<ul style="list-style-type: none"> • Обратитесь в сервисный центр.
Звуки после закрывания дверцы:	<ul style="list-style-type: none"> • После закрывания дверцы может слышаться жужжащий звук. Это нормальное явление, возникающее вследствие выравнивания давления.
На дисплее отображается код ошибки (в некоторых моделях):	<ul style="list-style-type: none"> • Если на дисплее отображается «E», обратитесь в сервисный центр.

При невозможности устранить неисправность в соответствии с приведенными рекомендациями обратитесь в сервисный центр. При обращении назовите тип, модель и серийный номер прибора, которые указаны в заводской табличке внутри прибора.

Информация об уровне шума

Соответствующие климатические условия в холодильно-морозильных приборах обеспечивает система охлаждения с компрессором (в некоторых приборах также вентилятор). Работа компрессора вызывает определенный шум. Уровень шума зависит от установки, правильного использования и срока службы прибора.

- **После включения** прибора работа компрессора (шум жидкости), или шум, возникающий от движения хладагента, будет несколько громче, чем обычно. Это не является признаком неисправности и не влияет на срок службы прибора. Со временем уровень шума во время работы прибора снизится.
- Иногда во время работы прибора возникает **необычный или очень сильный шум**, который не свойственен прибору, и является следствием неправильной установки:
 - Прибор должен стоять ровно и стабильно на твердом основании;
 - Прибор не должен касаться стены, соседних предметов и мебели;
 - Проверьте, находится ли внутреннее оборудование на своих местах. Возможно, жестяные банки, бутылки, контейнеры и другие емкости соприкасаются - отодвиньте их друг от друга.

ПРОИЗВОДИТЕЛЬ ОСТАВЛЯЕТ ЗА СОБОЙ ПРАВО
НА ВНЕСЕНИЕ ИЗМЕНЕНИЙ, КОТОРЫЕ
НЕ ВЛИЯЮТ НА ФУНКЦИОНАЛЬНЫЕ
ХАРАКТЕРИСТИКИ ПРИБОРА.

